

Practibox S

PRAKTIKUMRA
TERVEZVE



-> KATALÓGUS OLDALAKAT TARTALMAZ

KISELOSZTÓSZEKRÉNYEK
4 - 72 MODUL KAPACITÁSSAL

A VILLAMOSSÁGI RENDSZEREK ÉS INFORMATIKAI HÁLÓZATOK
VILÁGSZINTŰ SZAKÉRTŐJE

 **legrand**[®]

PRACTIBOX S

PRAKTIKUMRA TERVEZETT ELOSZTÓSZEKRÉNY VÁLASZTÉK

PRAKTIKUMRA TERVEZETT, MIVEL ILLESZKEDIK A TELEPÍTÉSI GYAKORLATBA AZ EGÉSZ VILÁGON, ÍGY LEHETŐVÉ TESZI MINDENKI SZÁMÁRA A KÖNNYŰ TELEPÍTÉSÉT ÉS VEZETÉKEZÉSÉT AZ ELOSZTÓSZEKRÉNYNEK. MAXIMÁLIS FELHASZNÁLÓI ÉLMÉNY MELLETT SZÉLES MÉRETPALETTÁT BIZTOSÍT. ESZTÉTIKAI SZEMPONTOKAT IS FIGYELEMBE VETTÜNK A SZEKRÉNYEK TERVEZÉSE SORÁN, ÍGY EZEKET AZ ELOSZTÓKAT NEM KELL TAKARGATNI A HÁZUNKBAN, LAKÁSUNKBAN VAGY AZ IRODÁINKBAN. EZ A NAGYSZERŰ VÁLASZTÉK SZÁMOS OLYAN FUNKCIÓVAL RENDELKEZIK, AMELY VONZÓ LEHET AZ ÖN SZÁMÁRA, ÉS PERSZE MINDEZT A LEGRAND-TÓL MEGSZOKOTT KIVÁLÓ MINŐSÉGBEN KÍNÁLJUK ÖNNEK.

TARTALOM

PRACTIBOX S
Választék Önre szabva, általános leírás..... 2

SÜLLYESZTETT KISELOSZTÓK
Megoldás az összes faltípushoz..... 4

FALON KÍVÜLI KISELOSZTÓK
Ideális megoldás a felújításokhoz 6

KATALÓGUS OLDALAK 8



EGY IDŐTÁLLÓ ÁRAMVONALAS FORMA, AMI TELJES HARMÓNIÁBAN VAN AZ ÖN OTTHONÁVAL ÉS MUNKAKÖRNYEZETÉVEL.



2019-BEN IF DESIGN AWARD DÍJAT NYERT A PRACTIBOX S TERMÉKCSALÁD

KIÁLLÓ SZÉLEK NÉLKÜLI, ENYHÉN LEKEREKÍTETT FORMA, MELY LÁGYÍTJA A KISELOSZTÓK MEGJELENÉSÉT

PRACTIBOX S

ELLENÁLLÓ & ÁTFOGÓ VÁLASZTÉK

Teljesen
lefedi
az Ön igényeit

A kiterjedt kínálatnak köszönhetően a Practibox S szekrények alkalmazkodnak minden konfigurációhoz, függetlenül a telepítés típusától, legyen szó beton, téglá vagy gipszkarton falakról, vagy akár falon kívüli kialakításról. Ellenállnak a hőnek, akár 850 C°-ig, és megfelelnek a vonatkozó előírásoknak és szabványoknak.



FALON KÍVÜLI KIVITEL

- Szállított tartozékok:
- füstszínű átlátszó vagy fehér ajtó
 - N és PE elosztókapcsok

SÜLLYESZTETT KIVITEL

- beton, téglá vagy gipszkarton falakhoz
- Szállított tartozékok:
- füstszínű átlátszó vagy fehér ajtó
 - N és PE elosztókapcsok



MEGÚJULT CSOMAGOLÁS,
AMI JÓL OLVASHATÓ
SEGÍTSÉGET NYÚJT A KÖNNYŰ
TERMÉKKIVÁLASZTÁSHOZ

A CSOMAGOLÁS HÁTOLDALÁT
HASZNÁLHATJUK
MASZKOLÁSRA A
SÜLLYESZTETT DOBOZ
TELEPÍTÉSE SORÁN.

ELÉRHETŐ MÉRETEK:
• 4, 6, 8, 12, 18, 22 MODUL
• 1-4 SOR

- SÜLLYESZTETT KIVITEL
- FALON KÍVÜLI KIVITEL

Méret	1 sor	2 sor	3 sor	4 sor
4 M	● ○			
6 M	●			
8 M	● ○			
12 M	● ○	● ○	● ○	● ○
18 M	● ○	● ○	● ○	● ○
22 M	● ○			

GARANTÁLT KIVÁLÓ MINŐSÉG ÉS MEGFELELÉS A KÖVETKEZŐ ELŐÍRÁSOKNAK

IEC 60670-24

LEHETŐSÉGET BIZTOSÍT AZ IEC 61439-3
SZABVÁNY SZERINTI SZERELÉSHEZ

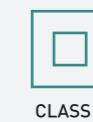

SÜLLYESZTETT KISELOSZTÓK

MEGOLDÁS AZ ÖSSZES FALTÍPUSHOZ

Könnyű és gyors
telepítés és
vezetékezés

Beton, téglá, vagy gipszkarton falakba süllyeszthető Practibox S kiselosztókat úgy tervezték, hogy a lehető legkönnyebben szerelhetők és vezetékezhetőek legyenek, amivel Ön időt takaríthat meg a szerelés helyszínén. A Legrand elkötelezettsége a minőség iránt biztosítja a tökéletes végeredményt.

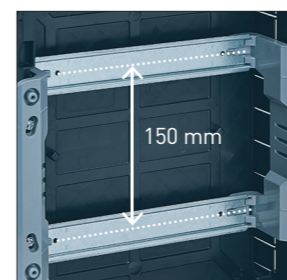
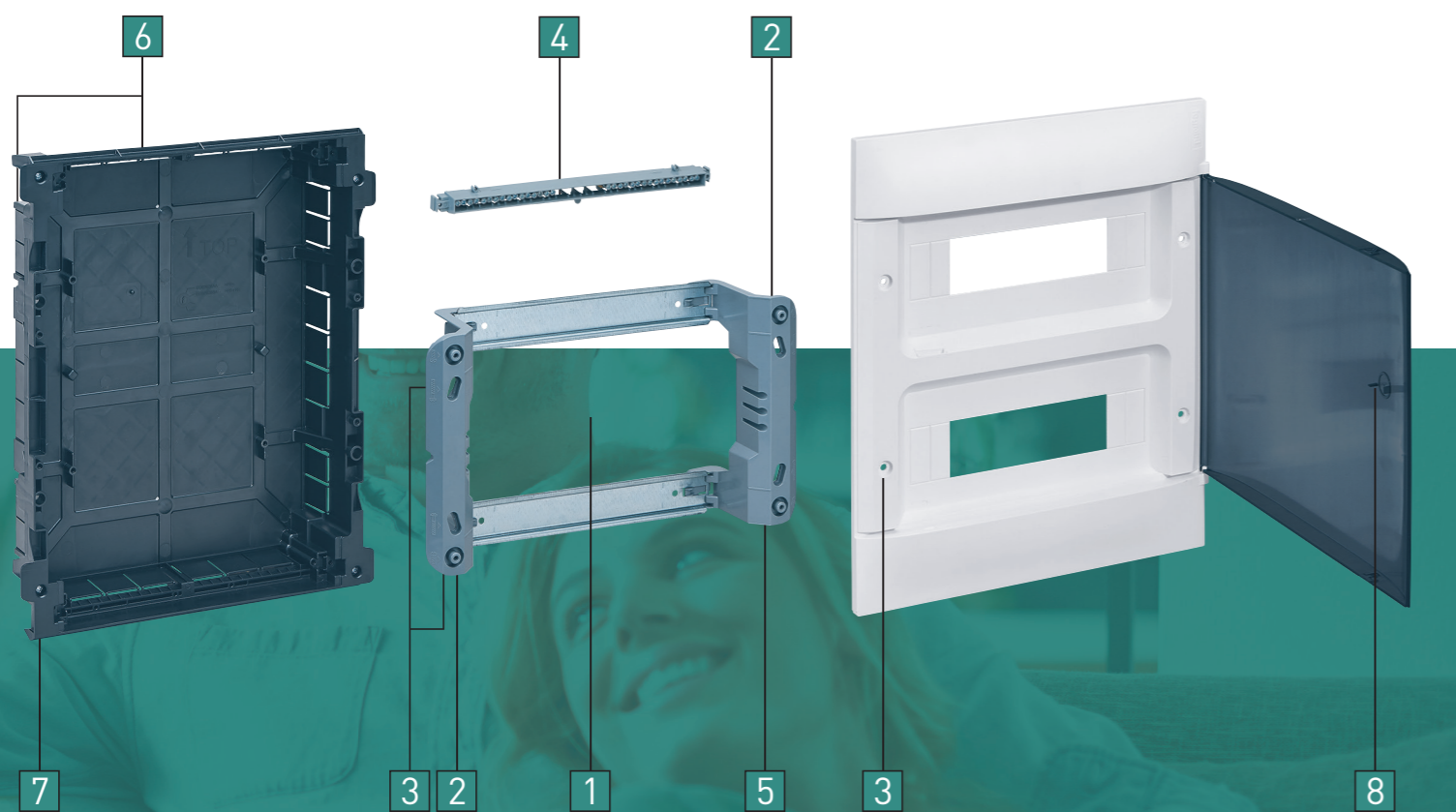

1 MEGNÖVELT SÍNTÁVOLSÁG
Megnövelt hely a sorok között,
a könnyebb vezetékezés érdekében.

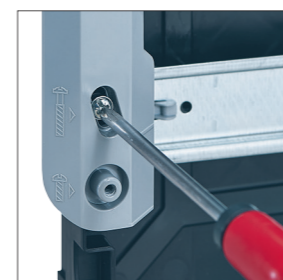

2 ELTÁVOLÍTHATÓ SZERELŐKERET
A szerelőkeret segítségével előre elvégezheti a vezetékezést műhelyében, majd a felhelyezésnél beállíthatja az előlap vízszinteségét a hosszúság rögzítési pontoknak köszönhetően.



3 CSAVAR AZONOSÍTÁS
Jelölések amik segítenek a csavarok azonosításában:
• hosszú csavarok a kerethez
• rövid csavarok az előlaphoz
Lapos és keresztornyos csavarhúzóval egyaránt kompatibilis.



4 VÍZSZINTES ELOSZTÓKAPCSOK
Szerszám nélkül könnyedén kivethető, majd visszahelyezhető PE és N elosztókapcsok a szekrényekben.



5 KIEGÉSZÍTŐ ELOSZTÓKAPCSOK
Lehetőség van további IP2X elosztókapcsok szerszám nélküli beszerelésére.

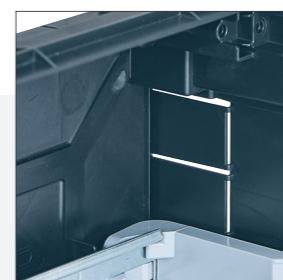

6 KÁBELBEVEZETŐK
Előre kikönyvitett kábelbevezetők a süllyesztődoboz teljes kerülete mentén.

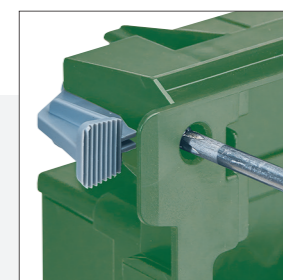

7 RÖGZÍTŐFÜLEK
A gipszkarton falba építhető változat tartalmazza a rögzítőfüleket.



8 KULCSOS ZÁR
Az ajtón elhelyezett perforáció kivágása után helyezhető a zárszerkezet az ajtóba. Külön rendelhető.

ELŐNYÖK

IZZÓHUZALOS ÉGHETŐSÉG
VIZSGÁLATON ELÉRT HATÁRÉRTÉKEK

TÉGLAFALAKHOZ

650 C°-ig



GIPSZKARTON FALAKHOZ

850 C°-ig

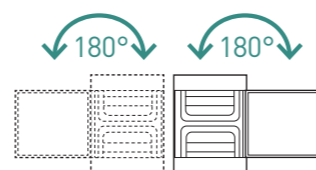

180°-BAN NYÍLÓ
MEGFORDÍTHATÓ AJTÓ

72 mm



VÉkony kialakítás
a könnyű beépítéshez
akár gipszkarton
falaknál is

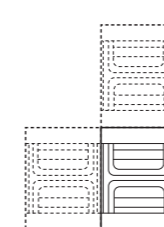

LEHETŐSÉG VAN
A SZEKRÉNYEK
ÖSSZEKAPCSOLÁSÁRA
KÜLÖN RENDELHETŐ
KIEGÉSZÍTŐKEL

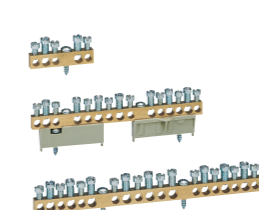

KIEGÉSZÍTŐ ELOSZTÓKAPCSOK
SZÉLES VÁLASZTÉKA

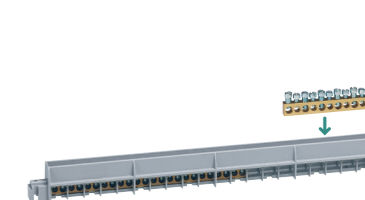

LEHETŐSÉG A SZEKRÉNNEL
SZÁLLÍTOTT ELOSZTÓKAPCSOK
BŐVÍTÉSÉRE

FALON KÍVÜLI KISELOSZTÓSZEKRÉNYEK AZ IDEÁLIS MEGOLDÁS A FELÚJÍTÁSHOZ

Könnyű, gyors
vezetékezés

A Practibox S falon kívüli kiselosztók tervezése során ugyanazokat a szempontokat vettük figyelembe, mint a süllyesztett szekréyeknél. A célunk az volt, hogy időt takarítsunk meg Önnek miközben könnyedén szerelhető és kényelmesen vezetékezhető szekrényekkel dolgozhat. A falon kívüli szerelés némileg más megoldásokat kíván, így a szekrény felépítése is kissé eltér a süllyesztetthez képest.

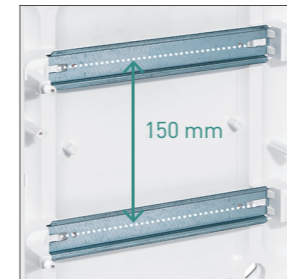
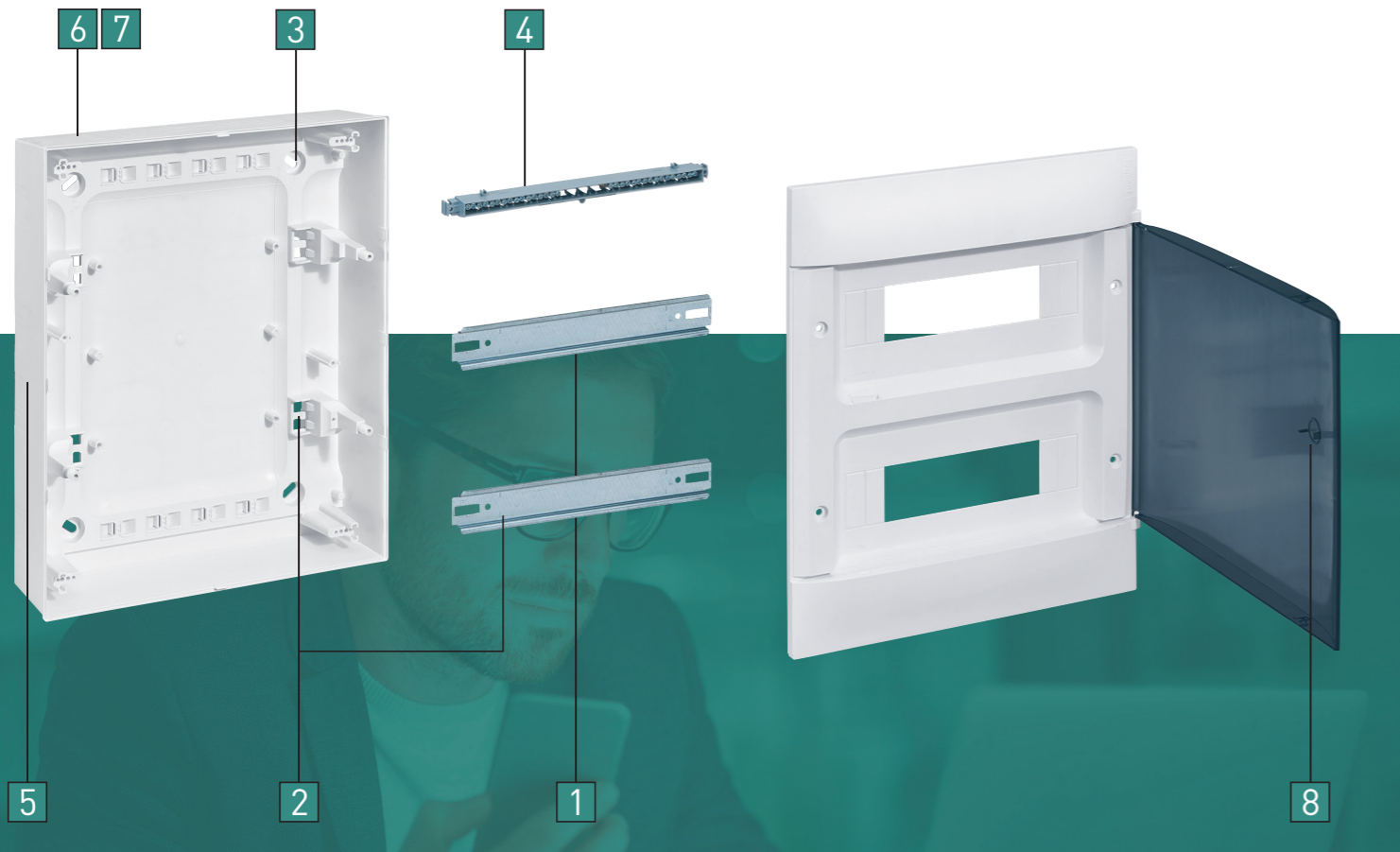

1 MEGNÖVELT SÍNTÁVOLSÁG
Megnövelt hely a sorok között, a könnyebb vezetékezés érdekében.

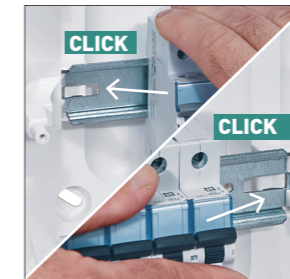

2 KÖNNYEN ELHELYEZHETŐ SÍNEK
Az eltávolítható DIN sínek lehetőséget biztosítanak a tokozaton kívüli szerelésre, és csavarhúzó vagy egyéb eszköz nélküli visszahelyezésre.

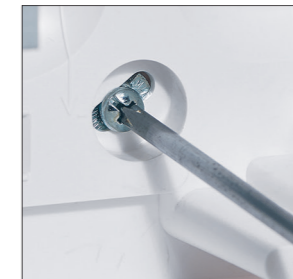

3 VÍZSZINT BEÁLLÍTÁS ÉS TELEPÍTÉSI SABLON
A hosszúkás rögzítési pontok lehetőséget adnak a vízszint korrigálására. Az elosztó hátulján megtalálhatók a rögzítéshez szükséges méretek.

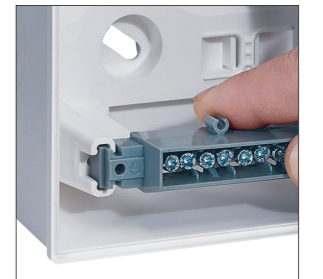

4 VÍZSZINTES ELOSZTÓKAPCSOK
Szerszám nélkül, könnyedén kivethető, majd visszahelyezhető PE és N elosztókapcsok a szekrényben.



5 KÁBELBEVEZETŐK
Perforált kábelbevezetők az oldalakon a könnyebb csatlakozásért

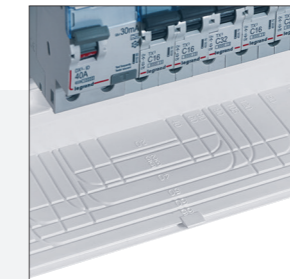

6 CSATORNÁK ÁTVEZETÉSE
Kikönnyítések a kábelcsatornák számára az elosztószekrény tetején vagy alján.

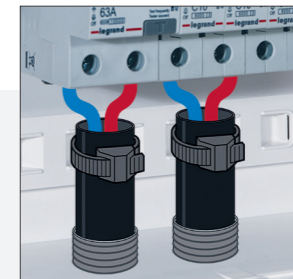

7 KÁBELRÖGZÍTŐ
Kötegelőtartók segítségével rendszerezheti és rögzítheti a kábeleket és védőcsöveket.



8 KULCSOS ZÁR
Az ajtón elhelyezett perforáció kivágása után helyezhető a zárszerkezet az ajtóba. Külön rendelhető.

ELŐNYÖK

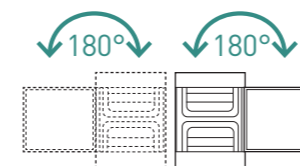

180°-BAN NYÍLÓ
MEGFORDÍTHATÓ AJTÓ

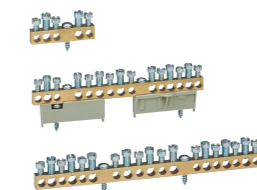

KIEGÉSZÍTŐ ELOSZTÓKAPCSOK
SZÉLES VÁLASZTÉKA

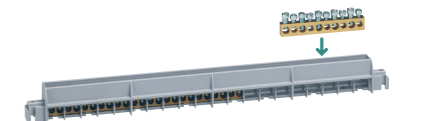

LEHETŐSÉG A SZEKRENNYEL SZÁLLÍTOTT
ELOSZTÓKAPCSOK BŐVÍTÉSÉRE

Practibox S falon kívüli elosztószekrény

falon kívüli, 4 - 72 modul, műanyag



Practibox S süllyesztett elosztószekrény

tégla falba süllyeszthető, 4 - 72 modul, műanyag



Practibox S süllyesztett elosztószekrény

gipszkarton falba süllyeszthető, 4 - 72 modul, műanyag



Technikai jellemzők 11. oldal

Megfelel az IEC 61439-3 szabványnak
IP40 IK07
II. érintésvédelmi osztály
Műanyag kialakítás
Ajtóval szerelt
Falon kívüli
MSZ EN 60695-2-11:2015 szerint 650 C°-ig hőálló, önkioltó műanyag süllyesztődoboz

Technikai jellemzők 12. oldal

Megfelel az IEC 61439-3 szabványnak
IP40 IK07
II. érintésvédelmi osztály
Műanyag kialakítás
Ajtóval szerelt
Tégla falba, betonba és egyéb vakolt falakba süllyeszthető
MSZ EN 60695-2-11:2015 szerint 650C°-ig hőálló, önkioltó műanyag süllyesztődoboz

Technikai jellemzők 12. oldal

Megfelel az IEC 61439-3 szabványnak
IP40 IK07
II. érintésvédelmi osztály
Műanyag kialakítás
Ajtóval szerelt
Gipszkarton, fa, és egyéb száraz technológiás falba süllyeszthető
MSZ EN 60695-2-11:2015 szerint 850 C°-ig hőálló, önkioltó műanyag süllyesztődoboz

Csom. Kat. szám Falon kívüli kiselosztó PE és N sínnel

Csom.	Kat. szám	Fehér ajtóval	Füstszínű átlátszó ajtóval	Sorok száma	Modulok száma soronként	Modul kapacitás	Magasság (mm)	Szélesség (mm)	Mélység (mm)
1	1342 04	1342 14	1	4	4	216	184	100	
1	1342 08	1342 18	1	8	8	226	256	100	
1	1352 01	1352 11	1	12	12	236	328	107	
1	1352 02	1352 12	2	12	24	386	328	108	
1	1352 03	1352 13	3	12	36	536	328	108	
1	1352 04	1352 14	4	12	48	766	328	108	
1	1372 06	1372 16	1	18	18	236	436	107	
1	1372 07	1372 17	2	18	36	386	436	108	
1	1372 08	1372 18	3	18	54	616	436	108	
1	1372 09	1372 19	4	18	72	766	436	108	
1	1372 05	1372 15	1	22	22	236	508	107	

Csom. Kat. szám Süllyesztett kiselosztó PE és N sínnel

Csom.	Kat. szám	Fehér ajtóval	Füstszínű átlátszó ajtóval	Sorok száma	Modulok száma soronként	Modul kapacitás	Magasság (mm)	Szélesség (mm)	Mélység (mm)
1	1341 44	1341 54	1	4	4	215	184	100	
1	1341 46	1341 56	1	6	6	233	220	100	
1	1341 48	1341 58	1	8	8	225	256	100	
1	1351 41	1351 51	1	12	12	235	328	102	
1	1351 42	1351 52	2	12	24	385	328	103	
1	1351 43	1351 53	3	12	36	535	328	103	
1	1351 44	1351 54	4	12	48	765	328	103	
1	1371 46	1371 56	1	18	18	235	436	102	
1	1371 47	1371 57	2	18	36	385	436	103	
1	1371 48	1371 58	3	18	54	615	436	103	
1	1371 49	1371 59	4	18	72	765	436	103	
1	1371 45	1371 55	1	22	22	235	508	102	

Csom. Kat. szám Süllyesztett kiselosztó PE és N sínnel

Csom.	Kat. szám	Fehér ajtóval	Füstszínű átlátszó ajtóval	Sorok száma	Modulok száma soronként	Modul kapacitás	Magasság (mm)	Szélesség (mm)	Mélység (mm)
1	1341 64	1341 74	1	4	4	215	184	100	
1	1341 66	1341 76	1	6	6	233	200	100	
1	1341 68	1341 78	1	8	8	225	256	100	
1	1351 61	1351 71	1	12	12	235	328	102	
1	1351 62	1351 72	2	12	24	385	328	103	
1	1351 63	1351 73	3	12	36	535	328	103	
1	1351 64	1351 74	4	12	48	765	328	103	
1	1371 66	1371 76	1	18	18	235	436	102	
1	1371 67	1371 77	2	18	36	385	436	103	
1	1371 68	1371 78	3	18	54	615	436	103	
1	1371 69	1371 79	4	18	72	765	436	103	
1	1371 65	1371 75	1	22	22	235	508	102	

Practibox S

kiegészítők



Csom.	Kat. szám	Kiegészítők
1	1 341 00	Kulcsos zár
1	1 341 02	Felszerelhető az összes méretű süllyesztett és falon kívüli elosztószekrényre
1	4 018 56	Vízszintes és függőleges összekötő elem süllyesztett elosztókhoz 4 db fali rögzítőfül XL3 125 és Practibox S falon kívüli elosztókhoz
		Modultakaró
20	0 016 60	Modulonként vagy félmodulonként szétválasztható 5 modul
10	0 016 62	13 modul
10	0 016 64	18 modul

TÚLFESZÜLTÉG-
LEVEZETŐ



Tökéletes védelem

minden típusú alkalmazáshoz és minden kockázati szinthez

Nagyobb teljesítménnyel, új funkciókkal kínál rugalmasságot és megbízhatóságot. Az új készülékek megfelelnek az EN 61643-11 és IEC 61643-11 szabványnak. Feladatuk a folyamatos működés biztosítása valamint a személyes és vagyonvédelem a túlfeszültségek közvetlen és közvetett hatásaival szemben, minden kockázati szinten.

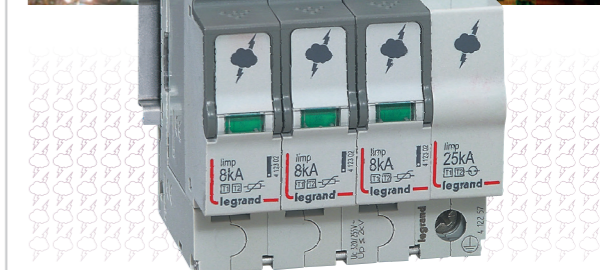

- A kínálat segítségével egyszerűen kiválaszthatja a megfelelő készüléket, könnyedén alkalmazkodhat a telepítés követelményeihez.
- A készülékek a kiválasztás/karbantartás során könnyen azonosíthatók, köszönhetően a műszaki feliratozásnak.
- A karbantartás során a készülékek szerszám nélkül, biztonságosan kiemelhetők a sorból.
- A túlfeszültség-levezető és a hozzá tartozó megszakító állapota egy hibajelző segédérintkező segítségével távolról is leolvasható.

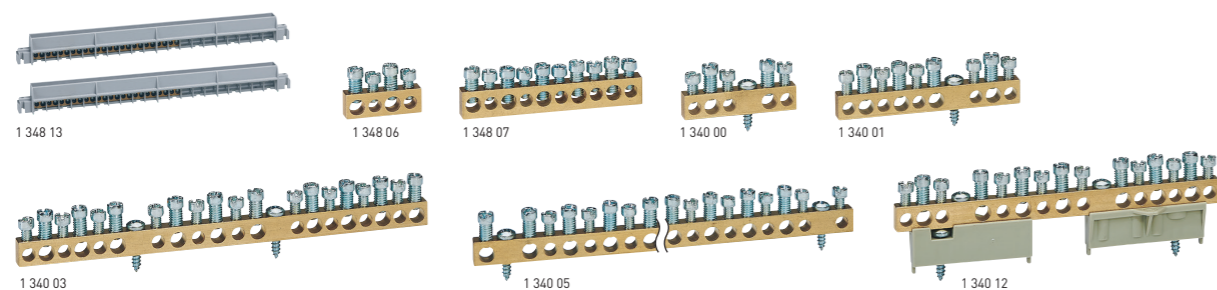

Megfelel az IEC 60998-2-1 szabványnak

PE elosztókapocs

Csom.	Kat. szám	PE elosztókapocs
10	1 348 00	Csupasz elosztókapocs szigetelt tartóval 4 modulok szekrényhez 1 x (2x16mm ² + 2x10mm ²); lcc: 6 kA
10	1 348 01	8 modulok szekrényhez 1 x (3x16mm ² + 3x10mm ²); lcc: 6 kA
10	1 348 02	12 modulok süllyesztett szekrényhez 1 x (12x16mm ² + 12x10mm ²); lcc: 6 kA
10	1 348 03	12 modulok falon kívüli szekrényhez 1 x (12x16mm ² + 12x10mm ²); lcc: 6 kA
10	1 348 04	18 modul/sor-os szekrényhez 1 x (1x25mm ² + 12x16mm ²); lcc: 10 kA
10	1 348 05	18 modulok szekrényhez: 1-4 soros falon kívüli elosztókhoz és 2-4 soros süllyesztettekhez 1 x (1x25mm ² + 26x16mm ²); lcc: 10 kA

PE és N elosztókapocs

10	1 348 10	Csupasz elosztókapocs szigetelt tartóval 4 modulok szekrényhez 2 x (2x16mm ² + 2x10mm ²); lcc: 6 kA
10	1 348 11	8 modulok szekrényhez 2 x (3x16mm ² + 3x10mm ²); lcc: 6 kA
10	1 348 12	12 modulok süllyesztett szekrényhez 2 x (12x16mm ² + 12x10mm ²); lcc: 6 kA
10	1 348 13	12 modulok falon kívüli szekrényhez 2 x (12x16mm ² + 12x10mm ²); lcc: 6 kA
10	1 348 14	18 modul/sor-os süllyesztett szekrényhez 2 x (1x25mm ² + 12x16mm ²); lcc: 10 kA
10	1 348 15	18 modulok szekrényhez: 1-4 soros falon kívüli elosztókhoz és 2-4 soros süllyesztettekhez 2 x (1x25mm ² + 26x16mm ²); lcc: 10 kA
10	1 348 16	22 modulok elosztókhoz 2 x (1x25mm ² + 12x16mm ²); lcc: 10 kA

Kiegészítő csupasz elosztókapocs

Csom.	Kat. szám	Kiegészítő csupasz elosztókapocs
10	1 348 06	Csupasz sárgaréz elosztókapocs ami beépíthető a Practibox S elosztókba PE vagy N kapocsnak 1 348 00/01/02/03/10/11/12/13 4 kötési pont 2x16mm ² + 2x10mm ² ; lcc: 6 kA
10	1 348 07	10 kötési pont 5x16mm ² + 5x10mm ² ; lcc: 6 kA

Csavarral rögzíthető sárgaréz elosztókapocs

10	1 340 00	PE elosztókapocs 5 kötési pont 2x16mm ² + 3x10mm ² ; lcc: 6 kA
10	1 340 01	9 kötési pont 4x16mm ² + 5x10mm ² ; lcc: 6 kA
10	1 340 02	15 kötési pont 7x16mm ² + 8x10mm ² ; lcc: 6 kA
10	1 340 03	20 kötési pont 10x16mm ² + 10x10mm ² ; lcc: 6 kA
10	1 340 05	40 kötési pont 20x16mm ² + 20x10mm ² ; lcc: 6 kA
10	1 340 10	N elosztókapocs 5 kötési pont 2x16mm ² + 3x10mm ² ; lcc: 6 kA
10	1 340 11	9 kötési pont 4x16mm ² + 5x10mm ² ; lcc: 6 kA
10	1 340 12	15 kötési pont 7x16mm ² + 8x10mm ² ; lcc: 6 kA
10	1 340 13	20 kötési pont 10x16mm ² + 10x10mm ² ; lcc: 6 kA
10	1 340 15	40 kötési pont 20x16mm ² + 20x10mm ² ; lcc: 6 kA

Az elosztószekrény tartozékai 4-től 72 modulos méretig

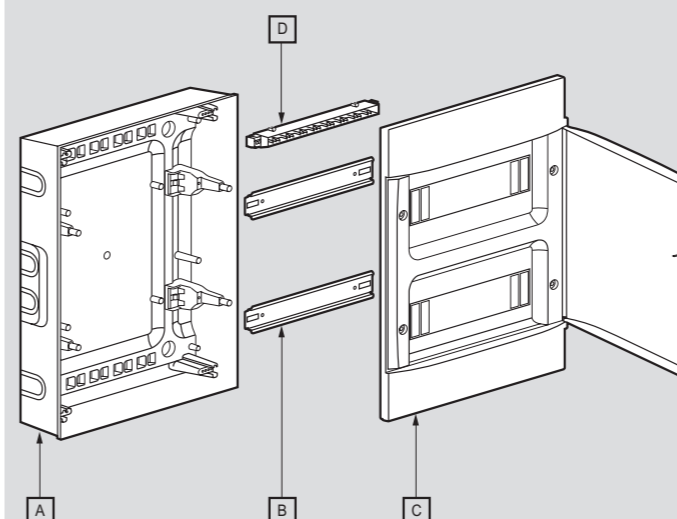

A: Falon kívüli doboz
 B: kalapsín
 C: Eltávolítható homloklap fehér vagy füstszínű átlásztó ajtóval
 D: Sorkapcsok (PE + N)

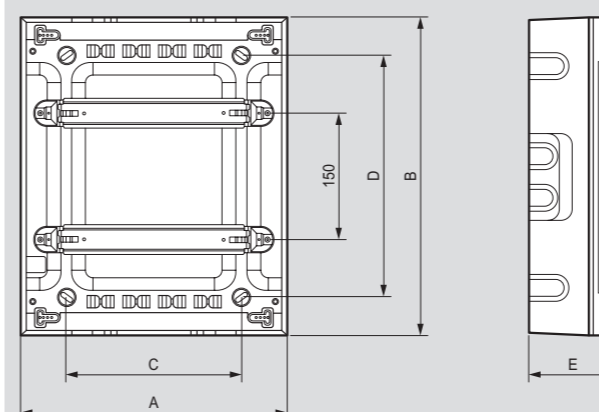
Méretetek

Kat. szám	Méretetek (mm)				
	A	B	C	D	E
1 342 04/14	184	216	72	120	100
1 342 08/18	256	226	150	120	100
1 352 01/11	328	236	210	140	107
1 352 02/12	328	386	210	290	108
1 352 03/13	328	536	210	440	108
1 352 04/14	328	766	210	600	108
1 372 06/16	436	236	320	140	107
1 372 07/17	436	386	320	290	108
1 372 08/18	436	616	320	470	108
1 372 09/19	436	766	320	620	108
1 372 05/15	508	236	390	140	107

Modultakarók száma

Kat. szám	5 modulok modultakarók száma
1 342 04/14	-
1 342 08/18	-
1 352 01/11	-
1 352 02/12	1
1 352 03/13	1
1 352 04/14	1
1 372 06/16	1
1 372 07/17	1
1 372 08/18	2
1 372 09/19	2
1 372 05/15	1

Kiegészítő elosztókapcsok összetétele

Kat. szám	N elosztókapocs csavaros			PE elosztókapocs csavaros		
	6 - 25 mm ²	1,5 - 16 mm ²	1,5 - 10 mm ²	6 - 25 mm ²	1,5 - 16 mm ²	1,5 - 10 mm ²
1 342 04/14	-	2	2	-	2	2
1 342 08/18	-	3	3	-	3	3
1 352 01/11	-	5	5	-	5	5
1 352 02/12	-	8	8	-	8	8
1 352 03/13	-	12	12	-	12	12
1 352 04/14	-	16	16	-	16	16
1 372 05/15	-	8	8	-	8	8
1 372 06/16	1	12	-	1	12	-
1 372 07/17	1	21	-	1	21	-
1 372 08/18	1	34	-	1	34	-
1 372 09/19	1	34	-	1	34	-

Practibox S™

süllyeszthető elosztószekrények téglafalba és gipszkartonba - technikai jellemzők

Az elosztószekrény tartozékai 4-től 72 modulos méretig

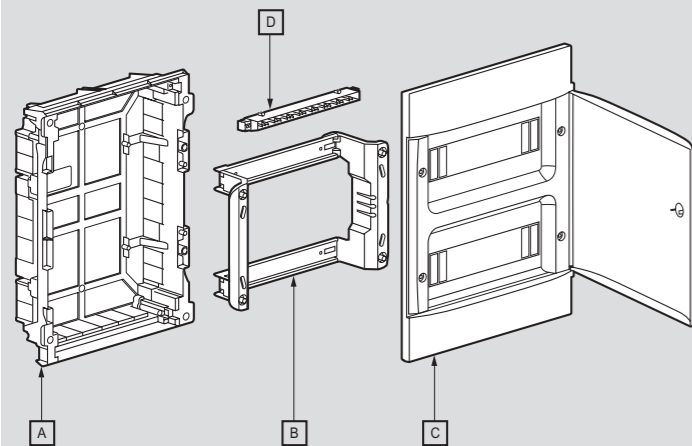

A: Süllyesztődoboz a téglafalba vagy gipszkartonba történő elhelyezéshez

B: Eltávolítható szerelőkeret színtezési lehetőséggel a hosszúkás rögzítési pontoknak köszönhetően

C: Eltávolítható homloklap a fehér vagy füstszínű ajtóval
D: PE + N

Méretetek

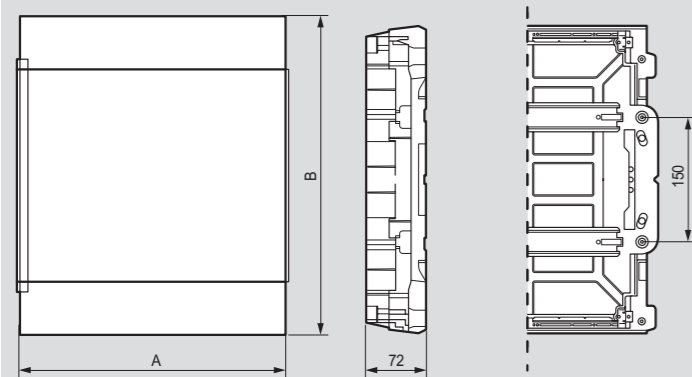

Kat. szám	Méretetek (mm)			
	A	B	C	D
1 341 44/54/64/74	184	215	146	205
1 341 46/56/66/76	220	215	182	205
1 341 48/58/68/78	256	225	218	215
1 351 41/51/61/71	328	235	290	225
1 351 42/52/62/72	328	385	290	375
1 351 43/53/63/73	328	535	290	525
1 351 44/54/64/74	328	765	290	675
1 371 46/56/66/76	436	235	398	225
1 371 47/57/67/77	436	385	398	375
1 371 48/58/68/78	436	615	398	525
1 371 49/59/69/79	436	765	398	675
1 371 45/55/65/75	508	235	470	225

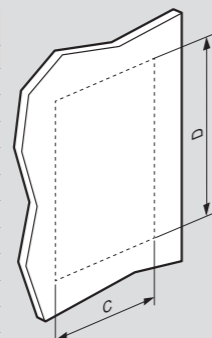

Kivágási méretek

Modultakarók száma

Kat. szám	5 modulos modultakarók száma
1 341 44/54/64/74	-
1 341 46/56/66/76	-
1 341 48/58/68/78	-
1 351 41/51/61/71	-
1 351 42/52/62/72	1
1 351 43/53/63/73	1
1 351 44/54/64/74	1
1 371 46/56/66/76	1
1 371 47/57/67/77	1
1 371 48/58/68/78	2
1 371 49/59/69/79	2
1 371 45/55/65/75	2

Tartozék elosztókapcsok összetétele

Kat. szám	N elosztókapocs csavaros			PE elosztókapocs csavaros		
	6 - 25 mm ²	1,5 - 16 mm ²	1,5 - 10 mm ²	6 - 25 mm ²	1,5 - 16 mm ²	1,5 - 10 mm ²
1 341 44/54/64/74	-	2	2	-	2	2
1 341 46/56/66/76	-	2	2	-	2	2
1 341 48/58/68/78	-	3	3	-	3	3
1 351 41/51/61/71	-	5	5	-	5	5
1 351 42/52/62/72	-	8	8	-	8	8
1 351 43/53/63/73	-	12	12	-	12	12
1 351 44/54/64/74	-	16	16	-	16	16
1 371 45/55/65/75	1	16	-	1	16	-
1 371 46/56/66/76	1	12	-	1	12	-
1 371 47/57/67/77	1	21	-	1	21	-
1 371 48/58/68/78	1	34	-	1	34	-
1 371 49/59/69/79	1	34	-	1	34	-

Practibox S

elosztókapcsok - technikai jellemzők

Elosztókapcsok összetétele

Kat. szám	N elosztókapocs csavaros			PE elosztókapocs csavaros		
	6 - 25 mm ²	1,5 - 16 mm ²	1,5 - 10 mm ²	6 - 25 mm ²	1,5 - 16 mm ²	1,5 - 10 mm ²
1 348 10	-	2	2	-	2	2
1 348 11	-	3	3	-	3	3
1 348 12	-	12	12	-	12	12
1 348 13	-	12	12	-	12	12
1 348 14	1	12	-	1	12	-
1 348 15	1	26	-	1	26	-
1 348 16	1	12	-	1	12	-

Csatlakozások száma kiegészítő szigetetlen elosztókapcsok esetén

Kat. szám	PE elosztókapocs		
	6 - 25 mm ²	1,5 - 16 mm ²	1,5 - 10 mm ²
1 348 06	-	2	2
1 348 07	-	5	5

RX³ KÍNÁLAT

TÖKÉLETES VÉDELEM LAKOSSÁGI ÉS KIS IRODAI KÖRNYEZETBE



■ BIZTONSÁGOS, KÖNNYŰ KÁBELEZÉS

- IP2X védettségű csatlakozók
- Nagy keresztmetszetű csatlakozók max. 35 mm²
- Húzókenyvelés csatlakozás

■ FUNKCIÓK KÖNNYŰ MEGKÜLÖNBÖZTETHETŐSÉGE

- Kismegszakítóknál: fekete kar
- Áram-védőkapcsolóknál: szürke kar

■ EGYSZERŰ, LÁTHATÓ JELÖLÉSEK

- Könnyen használható, hozzáférhető feliratozási lehetőség
- Egyértelmű, egyszerű jelölések a termék könnyű beazonosítása érdekében

■ SPECIÁLIS RÖGZÍTÉS

- A rögzítőpánt lehúzása után a készülék önállóan kidönthető a sorból

Névleges áramerősség (A)	Egypólusú		Kétpólusú		Hárompólusú	
	B jelleggörbe	C jelleggörbe	B jelleggörbe	C jelleggörbe	B jelleggörbe	C jelleggörbe
6	4 191 33	4 191 99	4 191 55	4 192 21	4 191 66	4 192 32
10	4 191 34	4 192 00	4 191 56	4 192 22	4 191 67	4 192 33
13	4 191 35	4 192 01	4 191 57	4 192 23	4 191 68	4 192 34
16	4 191 36	4 192 02	4 191 58	4 192 24	4 191 69	4 192 35
20	4 191 37	4 192 03	4 191 59	4 192 25	4 191 70	4 192 36
25	4 191 38	4 192 04	4 191 60	4 192 26	4 191 71	4 192 37
32	4 191 39	4 192 05	4 191 61	4 192 27	4 191 72	4 192 38
40	4 191 40	4 192 06	4 191 62	4 192 28	4 191 73	4 192 39
50	4 191 41	4 192 07	4 191 63	4 192 29	4 191 74	4 192 40
63	4 191 42	4 192 08	4 191 64	4 192 30	4 191 75	4 192 41

Egyéb paramétereket és a kiegészítőket keresse a Nagykatalógusban!



KÖVESSEN MINKET

@ www.legrand.hu

YouTube www.youtube.com/legrandhungary

f www.facebook.com/legrandmagyarorszag

t twitter.com/legrand

p pinterest.com/legrandgroup



Legrand Kereskedelmi Iroda

1097 Budapest, Gubacsi út 6/B
Tel.: 06-1/505-8510

Legrand Zrt.

6600 Szentés, Ipartelepi út 14., Pf. 10.
Tel.: 06-63/510-200

Műszaki szaktanácsadás
zöldszám: **06-80/204-186**

www.legrand.hu
szaktanacsadas.hungary@legrand.hu